



VACUUM GRIPPERS





JOULIN

JOULIN, ein Familienunternehmen, das seit 50 Jahren Greifer mit Schaumstoff entwickelt und herstellt, bringt ständig neue Innovationen auf dem Gebiet des Vakuumhandlings heraus.

Egal ob eine ganze Produktlage, eine teilweise Lage oder ein Einzelteil zu handhaben ist, die Greifer von **JOULIN** passen sich durch Verschließen der nicht benutzten Bereiche automatisch den Erfordernissen an, sodass all Ihre Produkte, Paletten und Zwischenlagen mit ein und demselben Greifer ohne jegliche Umstellung gehandhabt werden können.

Von der Lieferung einzelner Greifer bis zum kompletten, einsatzbereiten Greifsystem mit Vakuumerzeuger – **JOULIN** bietet Ihnen die am besten auf Ihre Bedürfnisse zugeschnittenen Lösungen.

Dank seiner eigenen Entwicklungs- und Produktionskapazitäten in Europa und den USA liefert **JOULIN** zuverlässige und robuste Ausrüstungen in mehr als 60 Länder überall auf der Welt.



Innovative Lösungen von Joulin	2
<i>Keine Umstellung</i>	2
<i>Alle Arten von Flächen</i>	2
<i>Vielseitig einsetzbar</i>	2

Vorteile des Systems von Joulin	3
<i>Patentiertes Wave System™</i>	3
<i>Software GripTech™</i>	3
<i>Weltweites Renommee</i>	3
<i>Know-how</i>	3

Standardprodukte	4
<i>Plug & Pick</i>	4
<i>Value grippers</i>	4
<i>Bag handler</i>	4
<i>Palettizer pro</i>	4

Greifer für Holz	5
<i>Vom Greifer</i>	5
<i>Über den Rahmen</i>	5
<i>Bis zum Stapler</i>	5

Maßgeschneiderte Greifer	6
<i>Voneinander unabhängige Saugbereiche</i>	6
<i>Vielfältige Saugquellen</i>	6
<i>Kein Filter</i>	6
<i>Einfach zu warten und leicht zu pflegen</i>	6
<i>Drehen / Schwenken von Produkten</i>	6
<i>50 Jahre Erfahrung</i>	6

Anlagen als Beispiele	7
<i>Beispiele</i>	7

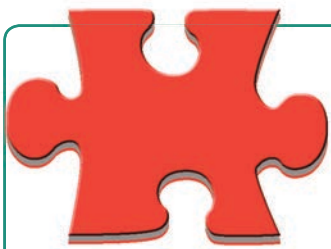

Innovative Lösungen von JOULIN

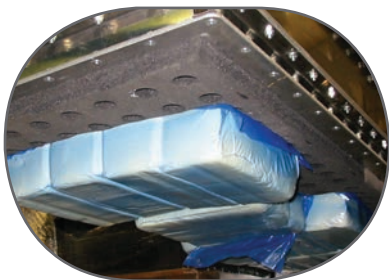

KEINE UMSTELLUNG

Die Greifer von JOULIN handhaben all Ihre Produkte, Zwischenlagen und Paletten ohne jegliche Umstellung oder Neuprogrammierung.



ALLE ARTEN VON FLÄCHEN

Ob nun Blöcke, Steine, frisches oder abge-lagertes Holz, volle oder leere Konserven, Gläser, Eimer, Kartons, verformte oder unvollständige Lagen, poröse oder mit einem Schutzfilm versehene Produkte, glatte oder raue Flächen...



VIELSEITIG EINSETZBAR

Egal ob Sie eine ganze Lage, eine teilweise Lage oder ein einzelnes Produkt als Last aufgenommen haben, der **Greifer von JOULIN** erkennt dies und schließt die Ventile in den nicht benutzten Bereichen, sodass unabhängig vom Ausnutzungsgrad dieselbe Lastaufnahmefähigkeit beibehalten werden kann.

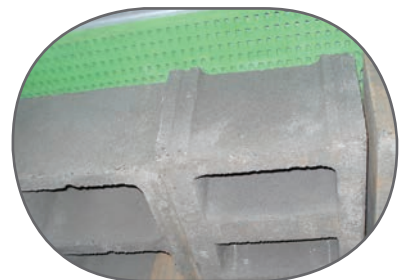

Vorteile des Systems von JOULIN

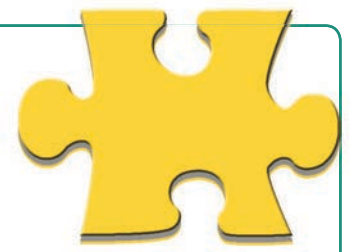

Wave System™

Das patentierte Verschlussystem für die inneren Ventile in Form einer seriellen Folge ermöglicht es, 50 % Energie einzusparen und Ventile zu benutzen, die unempfindlicher gegenüber Staub, Sägemehl usw. sind.

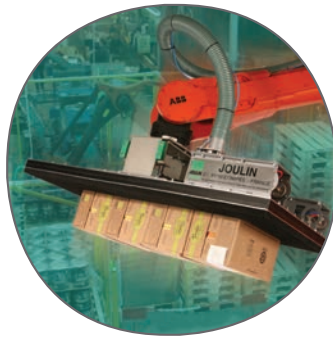

GripTech™

Die Software GripTech von **JOULIN** entstand auf der Grundlage unserer umfangreichen Datenbasis, dem Ergebnis aus mehr als 50 Jahren Erfahrung und Forschung. Mit dieser exklusiven Software bringen wir ein bisher unerreichtes Niveau an Werten und Fachkenntnissen in die Industrie ein. GripTech macht eine einfache Konzipierung und eine schnelle Lieferbarkeit möglich.



Der Erfinder des Schaumstoff-Greifers

JOULIN ist weltweit führend in Greifern mit Ventilen (bzw. Schaumstoff).

Nutzen Sie eine mehr als 50-jährige Erfahrung.



Savoir-faire

JOULIN nutzt die modernsten digitalen Ausrüstungen und Softwares mit 3D-Entwurf. Unsere Fertigungsstätten in Europa und den USA bieten Ihnen ein Optimum an Qualität, Schnelligkeit und kostengünstigen Lösungen.



Standard- produkte

ERHÄLTlich SIND ZAHLREICHE EXTRAS UND ZUBEHÖRTEILE

Für nähere Informationen können Sie unter www.joulin.com die allgemeine Broschüre downloaden.

VALUE GRIPPERS :

Der Value Gripper ist der am besten geeignete Greifer als Ersatz für die herkömmlichen Saugnapfe.

Durch Optimierung des inneren Volumens werden schnelle Zykluszeiten erreicht.

Ein selbstsaugender, über Ejektoren versorgter Greifer einschließlich Befestigungsplatte.

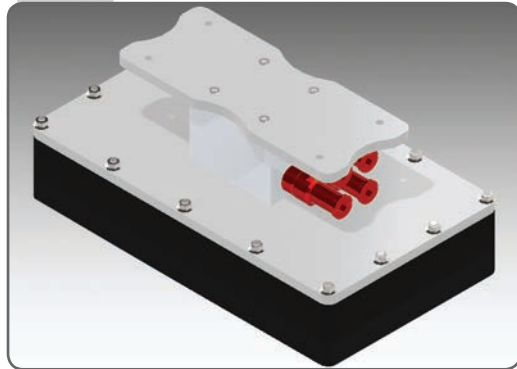
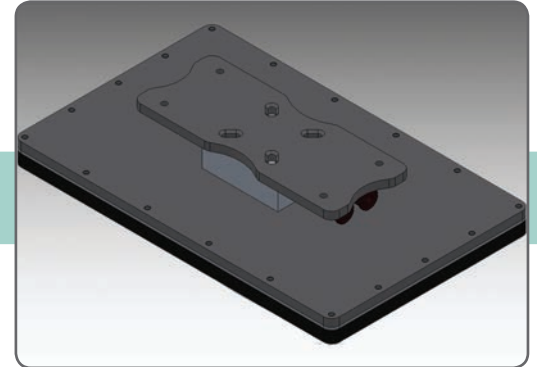

BAG HANDLER :

Für alle Arten von Säcken mit einer vollständigen Kontaktfläche dank einer speziellen Konzeption, die den Fluss optimiert und auch bei nachgiebigen Säcken ein konstantes Saugvermögen beibehält. Mit hoher Hubfähigkeit.

Ein selbstsaugender, über Ejektoren versorgter Greifer einschließlich Befestigungsplatte.

PLUG & PICK :

Ein sofort einsatzbereiter, selbstsaugender Greifer, der über Ejektoren mit integriertem Venturi-Ventil versorgt wird sowie robust und unempfindlich gegenüber Staub ist.

Die Leistung bleibt konstant, egal ob ein einzelnes Teil oder eine ganze Produktlage aufgenommen wird.

Das patentierte Wave System™ ermöglicht es, bis zu 50 % Energie zu sparen.

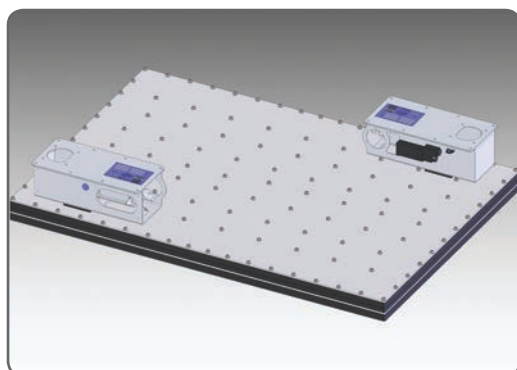
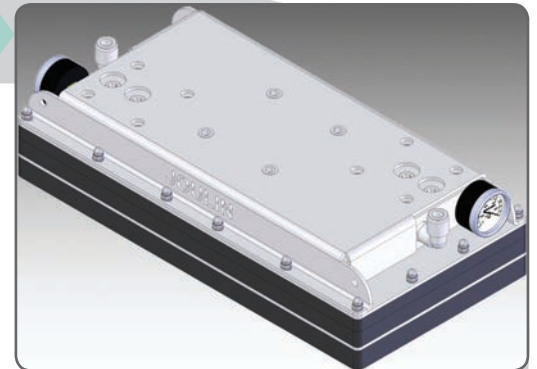

PALLETIZER PRO :

Eine komplette Produktreihe an Greifern zur Aufnahme einer ganzen Lage von Erzeugnissen ohne jegliche Umstellung. Unterschiedliche Konfigurationen, die auf Ihre Anwendung zugeschnitten sind und eine Optimierung Ihrer Produktion ermöglichen. Bewährte und optimierte Greifer, schnell lieferbar, die mit dem patentierten, griffigen Schaumstoff und / oder dem Wave System™ erhältlich sind.

Außerdem lieferbar sind Zubehör und Interfaces zur Befestigung für einen schlüsselfertigen Einbau.

Greifer für Holz

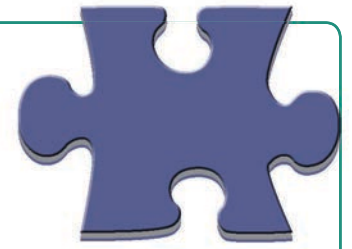

JOULIN, weltweit führend bei Systemen für das Handling von Holz, bietet Ihnen eine vollständige Palette an Leistungen : von Greifern bis zu kompletten Maschinen.

Unsere auf mehr als 50 Jahre Erfahrung basierende Produktreihe umfasst robuste Greifer, die unempfindlich gegenüber Sägemehl, Spänen, Feuchtigkeit usw. sind.

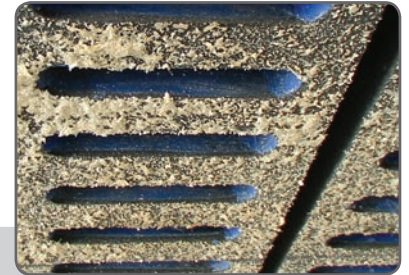

VOM GREIFER

KEIN FILTER ERFORDERLICH

Dank der patentierten Technologie mit Ventilen können die Staubpartikel durch den Greifer hindurchgehen :

- ⇒ Rohholz, frisches oder abgelagertes Holz
- ⇒ Holz mit Nut und Kehle
- ⇒ Platten für Wandverkleidungen
- ⇒ Paletten
- ⇒ Türen, Fenster
- ⇒ Schwere Balken etc.



ÜBER DEN RAHMEN

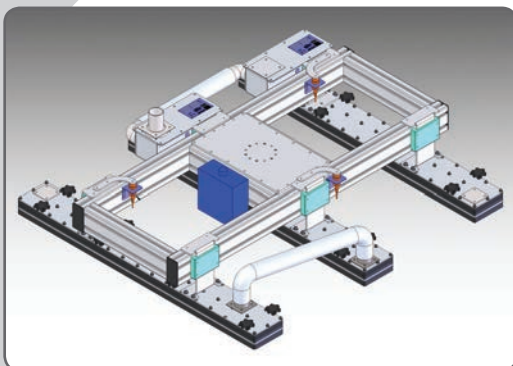

- ⇒ Handhabung von Produkten ab 20 mm Breite
- ⇒ breite Palette an Standardprodukten
- ⇒ maßgeschneidert und kostengünstig
- ⇒ zahlreiche Extras möglich
- ⇒ Befestigungen zur Anpassung an Ihre Palettier- bzw. Depalettiervorrichtung
- ⇒ kurze Lieferzeiten

BIS ZUM STAPLER



Hubfähigkeiten unserer Maschinen von 10 kg bis zu 5000 kg.
kundenspezifische und interaktive Programme mit Kontrolle per Touchscreen.

zahlreiche Konfigurationen und Extras möglich, um auf Ihre Anwendung einzugehen.



Maßgeschneiderte Greifer



JOULIN entwickelt und fertigt komplette Systeme zum Handling mittels Ansaugung...

...von der Entwicklung einzelner, maßgeschneiderter Greifer bis zum kompletten, einsatzbereiten Greifsystem für Ihren Roboter.

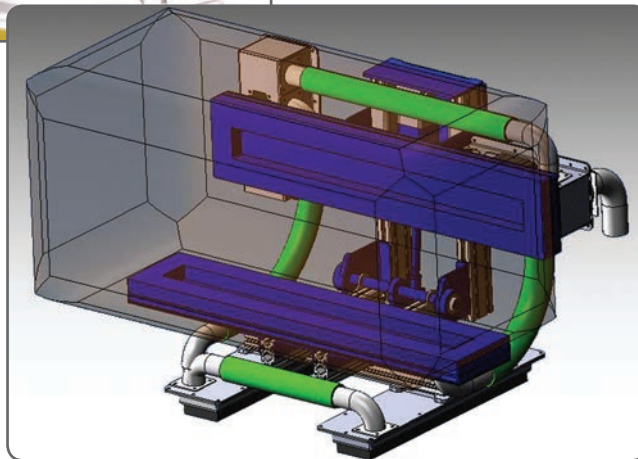

VORFÜHRUNGEN

PROTOTYPEN

ZUBEHÖR

EXTRAS

VONEINANDER UNABHÄNGIGE SAUGBEREICHE

Möglich ist ein individuelles Aufnehmen und Absetzen von Produkten mit genauen Saugbereichen.

VIelfÄLTIGE SAUGQUELLEN

Die Greifer von **JOULIN** können über verschiedene Saugquellen versorgt werden.

EINFACHE WARTUNG

Die Greifer von **JOULIN** sind dank ihrer einfachen, haltbaren Konzeption leicht zu installieren und wartungsarm.

DREHEN / SCHWENKEN VON PRODUKTEN

Die Greifer von **JOULIN** können beim Halten von Teilen waagrecht und senkrecht gedreht werden.

50 JAHRE ERFAHRUNG

Von **JOULIN** sind Tausende Anlagen in Betrieb in der Holzindustrie wie auch in der Lebensmittel-, Pharma- und Kosmetikindustrie oder in der Logistik usw.

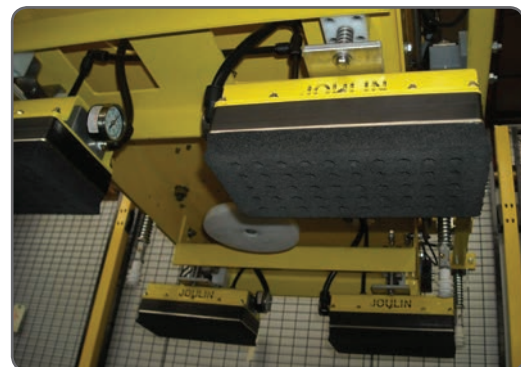
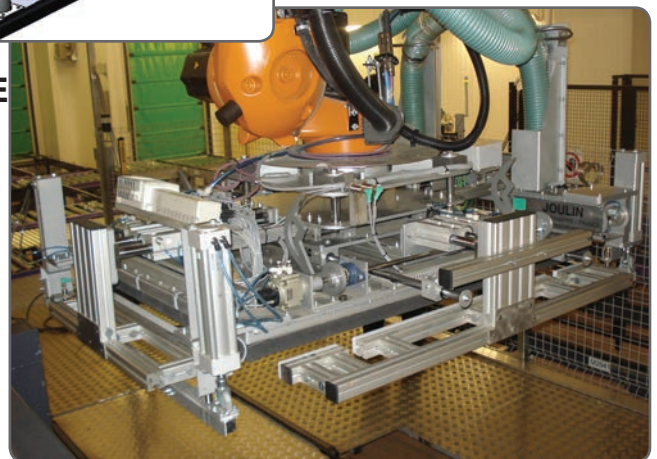

Anlagen als Beispiele

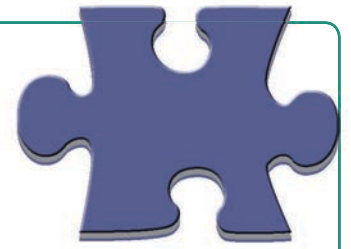

Entdecken Sie, wie Sie mit Joulin
Ihre Produktivität optimieren können.

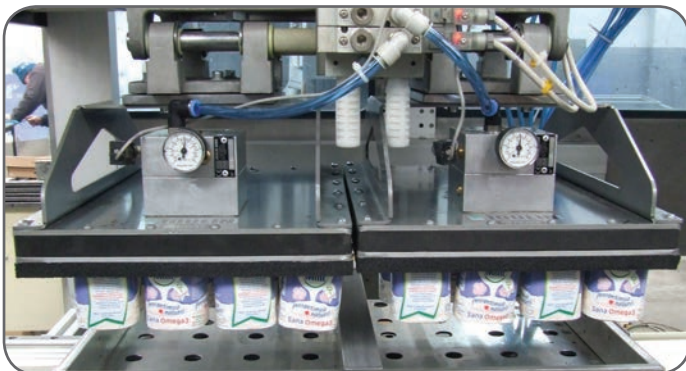

50 Jahre Erfahrung

- ⇒ Erfinder des Greifers mit Schaumstoff
- ⇒ Familienunternehmen
- ⇒ Software GripTech™

Wave System™

- ⇒ 50 % Energieeinsparung
- ⇒ Unempfindlich gegenüber Staub und Spänen

Komplette Handlinglösungen

JOULIN ist bei all Ihren Projekten zum Handling mittels Vakuum ihr unumgänglicher Partner

Standard und maßgeschneidert

- ⇒ zahlreiche Standardprodukte
- ⇒ komplett maßgeschneiderte Systeme
- ⇒ eine breite Palette an Extras

Entwicklung und Fertigung in Europa und in den USA

- ⇒ 3D-Entwurf mit SolidWorks™
- ⇒ Bearbeitungszentrum, Zuschnitt mittels Plasma und Wasserstrahl



+50

Years

JOULIN

JOULIN

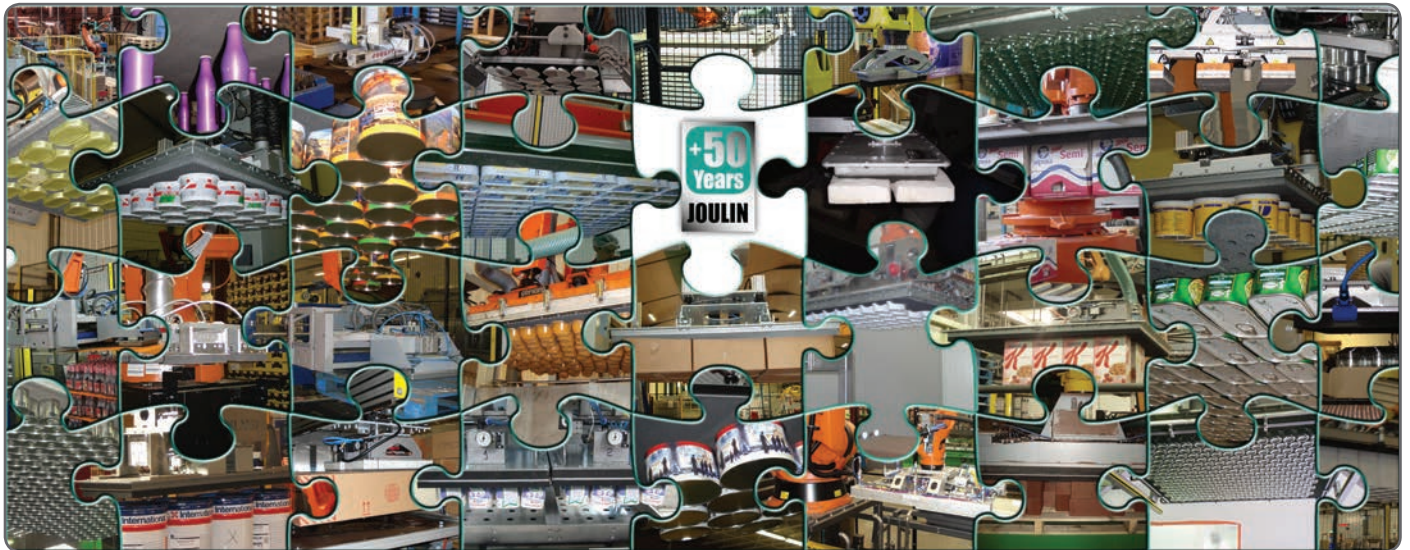

USA :

2551 Hwy 70 West
HICKORY - NC 28603
Phone : +(001)828 327 2290
Fax : +(001)828 327 8678



<http://www.joulin.com>

Europe :

17 avenue des Grenots
F-91150 ETAMPES
Phone : +33 (0)1 69 92 16 16
Fax : +33 (0)1 64 94 21 35

E-mail : grippers@joulin.com

Sie haben Probleme mit der Handhabung ?

50 Jahre Erfahrung von Joulin in Forschung & Entwicklung garantieren Ihnen die auf Ihren Bedarf zugeschnittene Lösung in Sachen Handling.