

JOULIN

VACUUM GRIPPERS



**+50
years**





De propiedad familiar, **JOULIN** inventó la «Foam Vacuum Gripper» hace alrededor de 50 años, y seguimos siendo pioneros hoy en avances en tecnología de vacío.

Ya sea levantando una capa entera, una parte de la capa o una única parte, la garras de **JOULIN** detecta automáticamente y cierra las válvulas de retención en las zonas sin producto, permitiendo que la misma pinza sea usada sin necesidad de ajustes adicionales o reprogramación.

Desde garras a completos sistemas llave en mano de manipulación por vacío, **JOULIN** es flexible y ofrece una respuesta rápida para ofrecerle la mejor solución.

Con instalaciones de diseño y fabricación en Europa y EEUU, vea por usted mismo por qué 60 países y cada vez más, confían en **JOULIN** para sus proyectos de manipulación.



Joulin: Soluciones Innovadoras	2
<i>Sin ajustes</i>	2
<i>Todo tipo de superficies</i>	2
<i>Versátil</i>	2

Los Beneficios de Joulin	3
<i>Patented Wave System™</i>	3
<i>Software GripTech™</i>	3
<i>Mundial</i>	3
<i>Fabricación</i>	3

Productos Estándar	4
<i>Plug & Pick</i>	4
<i>Value grippers</i>	4
<i>Manipulación de bolsas</i>	4
<i>Paletizadora pro</i>	4

Garras para madera	5
<i>Desde la garra</i>	5
<i>Al marco</i>	5
<i>Hasta robots de pórtico completos</i>	5

Joulin: Garras personalizadas	6
<i>Zonas de vacío independientes</i>	6
<i>Múltiples fuentes de vacío</i>	6
<i>Sin fieltro</i>	6
<i>Instalación sencilla y bajo mantenimiento</i>	6
<i>Rotación de las partes</i>	6
<i>50 años de experiencia</i>	6

Ejemplos de instalaciones	7
<i>Ejemplos</i>	7

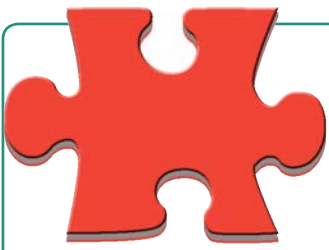

JOULIN: Soluciones Innovadoras

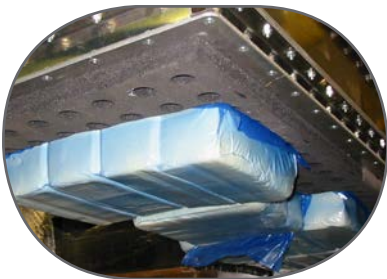

SIN AJUSTES

Las **Foam Grippers de JOULIN** pueden levantar cajas, productos, planchas resbaladizas y palés sin realizar ajustes en la garra.



TODO TIPO DE SUPERFICIES

Bloques de hormigón, ladrillos, madera (húmeda o seca), latas, tarros (con o sin tapa), baldes, cajas, capas retorcidas o irregulares, piezas porosas, piezas retractiladas, superficies lisas o rugosas.



VERSÁTIL

Ya sea levantando una capa entera, una parte de la capa o una única parte, la **Garra de JOULIN** detecta y cierra automáticamente las válvulas de retención en las zonas sin productos, permitiendo que la misma garra levante una parte o la capa entera.



Los Beneficios De JOULIN

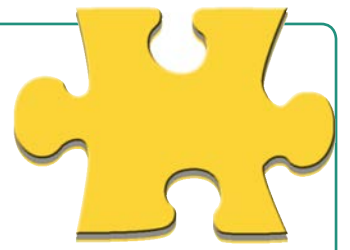

Patented Wave System™

Patentada por **JOULIN**, la forma secuencial de manejar las válvulas permite que nuestras garras ahorren energía al mismo tiempo que mantienen una alta tolerancia a la suciedad y a movimientos rápidos.

El Sistema de Onda de **JOULIN** conlleva un ahorro de más del 50% de energía.



GripTech™

El Software GripTech de **JOULIN** ha sido creado a partir de nuestra extensa base de datos de productos, desarrollada durante 50 años. Este exclusivo software en propiedad, conlleva un nivel de valor y experiencia incomparables en la industria.

GripTech ofrece un diseño y entrega rápidos.



Mundial

JOULIN es el único proveedor de la Foam Gripper con dos instalaciones de diseño y fabricación.

La fabricación interna y su envío conllevan un ahorro para usted.



Fabricación

JOULIN utiliza el equipo CNC y el software CAD en 3D más modernos.

Nuestras capacidades y plantas de fabricación en EEUU y Europa proporcionan calidad, plazos de entrega reducidos y rentabilidad.

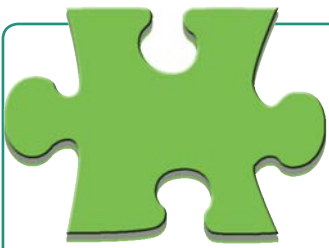

Productos Estándar

DISPONIBLES MUCHAS OPCIONES Y ACCESORIOS

Para más información, por favor descargue el folleto en: www.joulin.com

VALUE GRIPPERS:

La Value Gripper es la mejor para levantar productos que otras ventosas de vacío no podrían. Porosos, retorcidos, ásperos, estriados, etc.

Diseñada para optimizar el volumen interno y así alcanzar unos ciclos de tiempo rápidos.

Autónoma, impulsada por eyectores, con placa de fijación incluida.

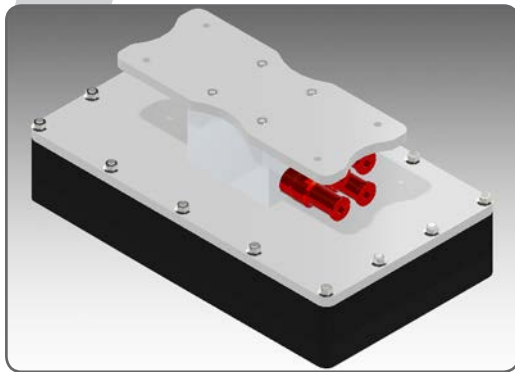
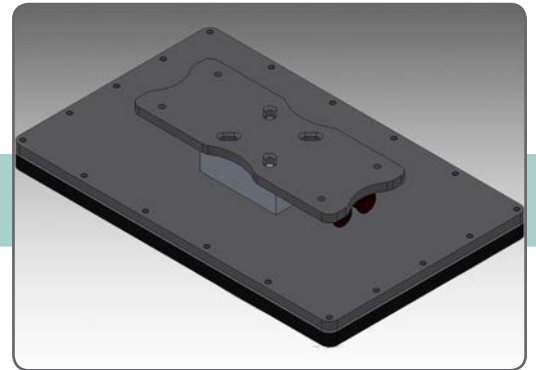

BAG HANDLER:

Para todo tipo de bolsas. Contacto con la superficie total con un diseño especial del marco que optimiza el flujo y mantiene una capacidad de aspiración constante. Autónoma, impulsada por eyectores, con placa de fijación incluida.

PLUG & PICK:

Diseñada, fabricada y lista para su instalación. Autónoma, impulsada por eyectores, dura y resistente al polvo.

La potencia se mantiene constante ya sea levantando una única parte o una capa entera.

El Sistema de Onda Patentado ahorra más de un 50% de energía.

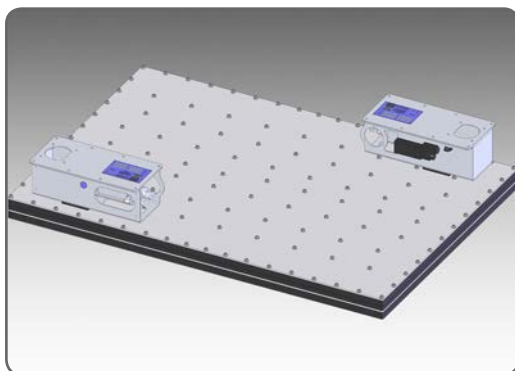
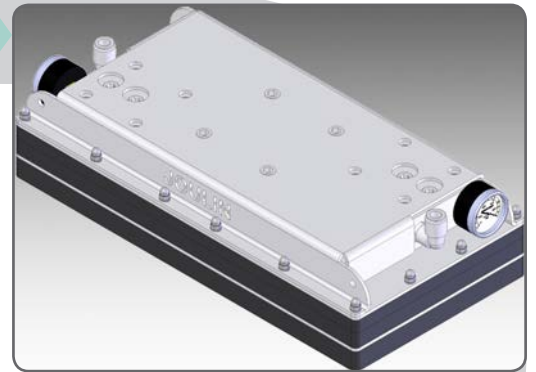

PALETIZADORA PRO:

Una completa gama de garras para levantar una capa entera de productos sin ajustes. Diferentes diseños de válvulas para ajustarse a su aplicación y maximizar la producción.

Una garra testada y optimizada con un reducido plazo de entrega. Disponible con Válvulas de Foam Patentadas y/o Sistema de Onda. Los accesorios disponibles proporcionan la entrega de una garra completa llave en mano (EOAT).

Garras Para Madera

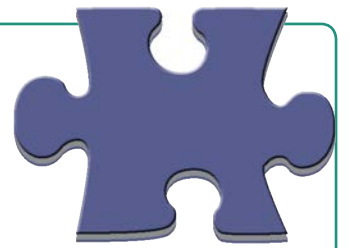

JOULIN, líder en el mundo en sistemas de manipulación de madera, ofrece todo desde garras a completos robots de pórtico.

Con una experiencia de 50 años en la industria de la madera, sabemos cómo hacer garras resistentes que no sean sensibles al serrín, humedad, savia, astillas, etc...



DESDE LA GARRA

SIN FILTRO:

Las garras **JOULIN** son los únicos sistemas de vacío que no requieren filtros. El diseño patentado de la válvula de retención basa su tolerancia en permitir que partículas de polvo pasen a través de la garras:

- ⇒ Madera rugosa, seca o verde
- ⇒ Piezas moldeadas
- ⇒ Paneles de pared de casas completos
- ⇒ Palés
- ⇒ Paneles
- ⇒ Vigas pesadas...



AL MARCO

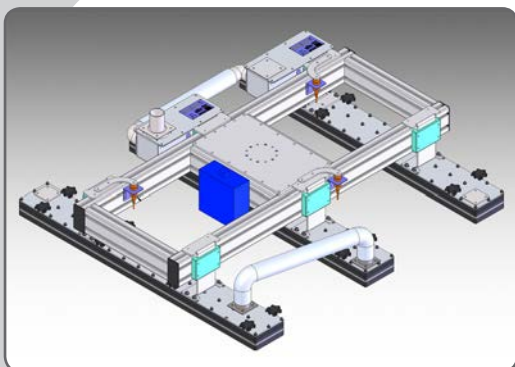

- ⇒ Manipulación de productos a partir de 20mm de ancho,
- ⇒ Amplia gama de productos estándar,
- ⇒ Fácil y económico de fabricar garras personalizadas que se adapten a sus necesidades,
- ⇒ Muchas opciones disponibles,
- ⇒ Accesorios adaptables a su robot o grúa,
- ⇒ Plazo de entrega reducido.

HASTA ROBOTS DE PÓRTICO COMPLETOS



Robots de pórtico estándar con una capacidad desde 200 kg (400Lbs) a 5.000 kg (10.000Lbs). Controladores con programas personalizados y paneles interactivos con pantalla táctil.

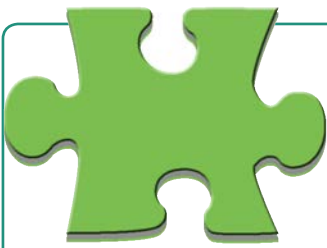

JOULIN

Garras Personalizadas

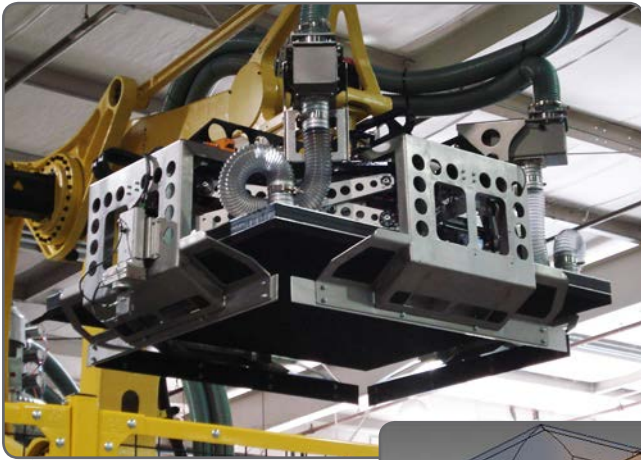

JOULIN diseña y fabrica Sistemas de Vacío completos. Desde el diseño de garras únicas bajo pedido hasta la integración completa en su robot.

LAS SOLUCIONES DE VACÍO SON NUESTRA ESPECIALIDAD.

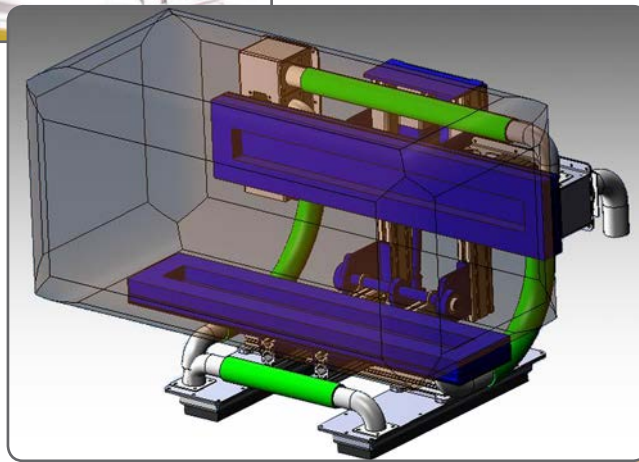

GARRAS DE PRUEBA

PROTOTIPOS

ACCESORIOS

OPCIONES

ZONAS DE VACÍO INDEPENDIENTES

Coge y suelta productos individualmente con módulos de control de zona disponibles.

MÚLTIPLES FUENTES DE VACÍO

Las garras de **JOULIN** pueden alimentarse a través de fuentes de vacío variadas.

INSTALACIÓN SENCILLA Y BAJO MANTENIMIENTO

Un diseño sencillo y duradero significa que **JOULIN** es fácil de instalar y requiere escaso mantenimiento.

ROTACIÓN / RE-ORIENTACIÓN DE LAS PARTES

La garra **JOULIN** puede ser rotada horizontal y verticalmente mientras sujeta piezas.

50 AÑOS DE EXPERIENCIA

JOULIN cuenta con miles de aplicaciones exitosas en su campo. Desde Madera, a Alimentación y a Farmacéutica, hemos suministrado soluciones de manipulación efectivas para cada industria y le ayudaremos a ser más productivo. etc...



Ejemplos de Instalaciones

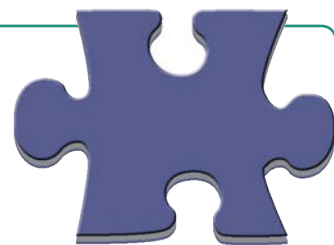

Descubra cómo Joulin, líder mundial en sistemas de manipulación por vacío puede mejorar su productividad



50 años de experiencia

- ⇒ Inventor de la Foam Gripper
- ⇒ De propiedad familiar

Wave System™

- ⇒ 50% de ahorro de energía
- ⇒ No sensible al polvo o escombros

Soluciones de Vacío Completas

JOULIN es su compañero a largo plazo suministrándole las mejores y más versátiles garras.

Garras Estándar y Personalizadas

- ⇒ Garras específicas para la Industria
- ⇒ Garras completamente lizadas
- ⇒ Amplia gama de opciones

Instalaciones de Diseño y Fabricación Europa y EEUU

- ⇒ Accesorios disponibles: Accesorios, Refuerzos laterales, Conexiones giratorias, Cableado Eléctrico.



+50

Years

JOULIN

JOULIN

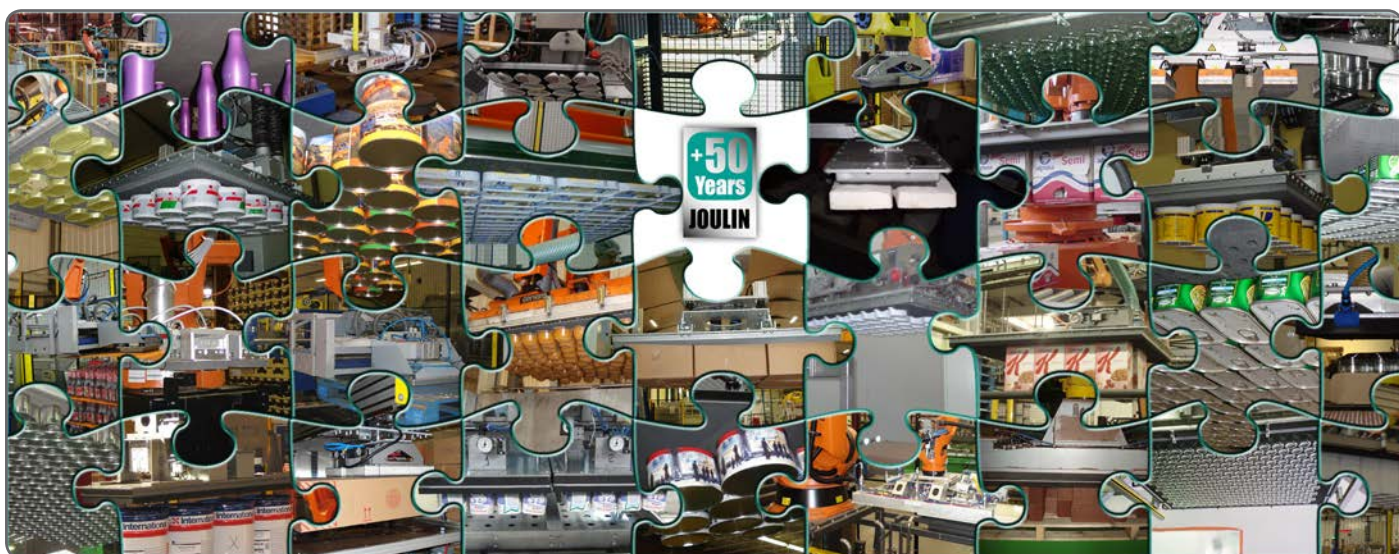

USA :

2551 Hwy 70 West
HICKORY - NC 28603
Phone : +(001)828 327 2290
Fax : +(001)828 327 8678



<http://www.joulin.com>

Europe :

17 avenue des Grenots
F-91150 ETAMPES
Phone : +33 (0)1 69 92 16 16
Fax : +33 (0)1 64 94 21 35

E-mail : grippers@joulin.com

El equipo de Joulin lleva 50 años de éxitos en Investigación y Desarrollo, más opciones, y sistemas de vacío, ofreciendo una gran flexibilidad mayor que nunca.