



TOUTES INDUSTRIES

Manutention industrielle préhension par le vide

Préhension par le vide

La solution manutention pour tous vos produits

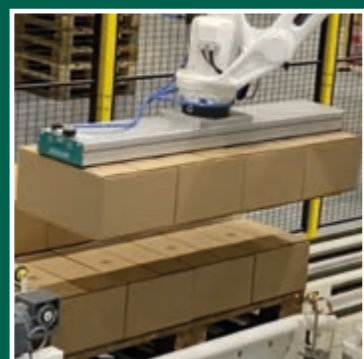

CARTONS



BRIQUES



CONSERVES/CANETTES



VERRINES



PRODUITS EMBALLÉS



POTS

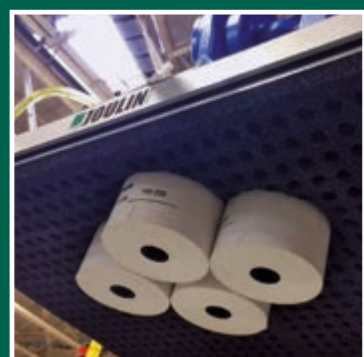

ROULEAUX



YAOURTS



BOIS



SACS



AEROSOLS

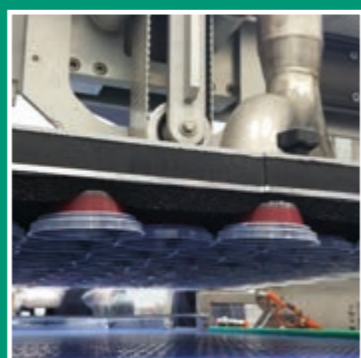

DIVERS



L'inventeur des préhenseurs mousse.

Depuis 60 ans, JOULIN, entreprise familiale, fabrique et innove constamment en matière de manutention par le vide.

Que ce soit pour manipuler une couche complète, une couche partielle ou une pièce unitaire, les préhenseurs JOULIN s'adaptent automatiquement en obturant les zones non couvertes.

Cette technologie permet la manutention de tous vos produits, palettes et intercalaires avec un seul et même préhenseur, sans aucun réglage.

Depuis la fourniture des préhenseurs seuls jusqu'au système de préhension complet avec générateur de vide prêt à l'emploi, JOULIN vous propose les solutions les mieux adaptées à vos besoins.

Grâce à ses capacités de conception et de production propres en France et aux États-Unis, JOULIN fournit des équipements fiables et robustes dans plus de 60 pays à travers le monde.

François & Laurent Joulin



Technologie

VG

- Système à clapets auto-obturants.
- + Niveau de vide constant
- + Aucun réglage

PG

- Système à trous calibrés
- + Solution économique
- + Haute cadence

FV

- Clapets mousse
- + Produits ouverts sur le dessus ou concaves
- + Adapté à toutes les tailles

BG

- Joint d'étanchéité périmétrique
- + Manutention de sacs
- + Manutention de produits emballés

Nos préhenseurs sont protégés par plusieurs marques exclusives et brevets

Gamme standard

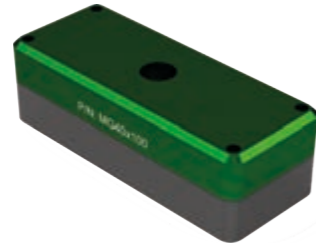

MiniGrip

Ronds ou rectangulaires, ils remplaceront efficacement les ventouses sur des produits difficiles. Adaptation sur matériel existant.



Flexigrip

Avec la génération de vide intégrée ou déportée, il sera la solution pour vos applications de pick & place. Facilement ajustable et évolutif suivant vos besoins.



Safe & light

Le préhenseur COBOT. Naturellement adapté aux applications collaboratives avec le corps en mousse. Safe&Light porte jusqu'à 20 fois son poids.

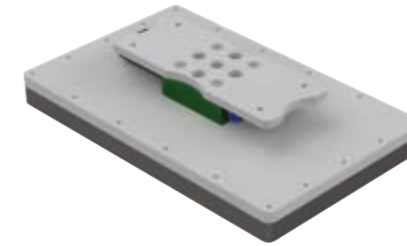

Value gripper

La solution la plus économique pour vos applications de prise unitaire à couverture quasi totale. Génération de vide ajustable.

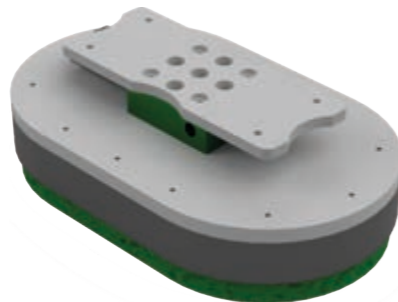

Bag gripper

Conçu pour manipuler des sacs ou produits emballés sous film rétractable
Génération de vide ajustable à vos formats de sacs.

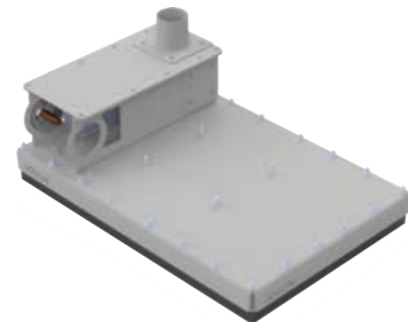

Palletizer Pro

La puissance d'aspiration reste constante, que vous preniez des couches complètes ou des produits unitaires
Capacité de levage réglable.



Lumber gripper

Le préhenseur parfait pour la manutention du bois. Insensible à la poussière.



Extrugrip

Pour la préhension modulable unitaire par rangée ou par couche. Ils sont juxtaposables et adaptables en longueur.

zoom sur...

Générateurs de vide



INTEGRE PAR VENTURI

L'alimentation interne est générée par éjecteurs Venturi intégrés sur le préhenseur.

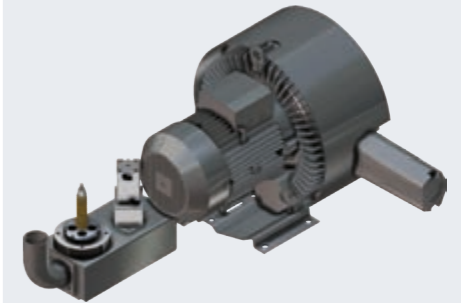

EXTERNE

L'alimentation externe est générée par turbine de marque renommée ayant le meilleur compromis puissance d'aspiration / débit.

	Dimensions (mm)				Poids (kg)		Force de traction maximum (N)*	Technologie				Générateur de vide		Type de préhension			
	Ø 25 à 70 mm		20x80/20x120	40x60 / 40x100	min.	max.		VG	PG	FV	BG	Intégré	Externe	Unitaire	Lot	Couche	
MiniGrip	Ø 25 à 70 mm		20x80/20x120	40x60 / 40x100	0,023	0,118	59	●	●				●	●			MiniGrip
FlexiGrip	Ø 80	80x80	Ø 100	120x120	0,4	1	210	●	●	●	●	●	●				FlexiGrip
Safe & Light	120x240		160x320		0,72	1,08	580	●	●	●		●	●	●	●		Safe & Light
Value Gripper	100x250	150x300	200x350	250x400	1,55	5,65	2 117		●			●	●	●			Value Gripper
Bag Handler	Ø 150	230x380	330x480	430x580	1,2	10,8	2 666				●	●	●				Bag Handler
Palletizer Pro	400x600	500x1300	900x1300	1100x1300	12	72	40 000	●	●	●		●	●	●	●	●	Palletizer Pro
Lumber Gripper	100		160		Dépend de la taille		Dépend de la taille	●				●	●		●		Lumber Gripper
ExtruGrip	Largeur 125 ou 200 mm - Longueur de 250 à 1800 mm (autres longueurs sur-mesure)				Dépend de la taille		Dépend des produits	●	●			●	●	●	●	●	ExtruGrip

*Forces données à titre indicatif

Avantages

Joulin s'adapte à vos besoins

- **Vos dimensions :**
Prise et dépose de produits individuellement avec des zones d'aspiration précises possible.
- **Vos produits :**
Les préhenseurs JOULIN peuvent être tournés horizontalement et verticalement pendant la tenue des produits.
- **Vos problématiques :**
De conception simple et durable, les préhenseurs JOULIN sont faciles à installer et nécessitent peu de maintenance.



Des spécialistes du custom

JOULIN a des milliers d'installations en fonctionnement dans toutes les industries : bois, agro-alimentaire, cosmétique, pharmaceutique, logistique...

Notre organisation basée sur des binômes ingénieur d'affaires et responsable d'études garantit une réelle capacité de conseil ainsi que la conception et la livraison de la solution la plus adaptée et ce dans les meilleurs délais.

Gamme custom

Polyvalent, robuste
Selon votre demande, vos dimensions

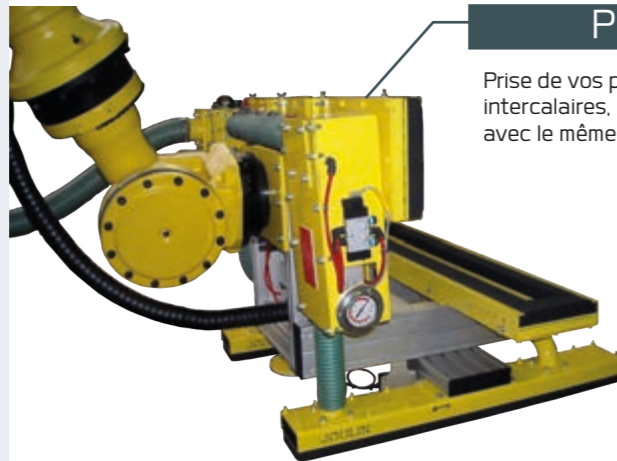

Polyvalent

Prise de vos produits mais aussi de vos intercalaires, palettes et bien d'autres, avec le même outil.

Adaptable

Utilisable sur robot polyarticulé, cartésien et même pour une aide à la manutention.

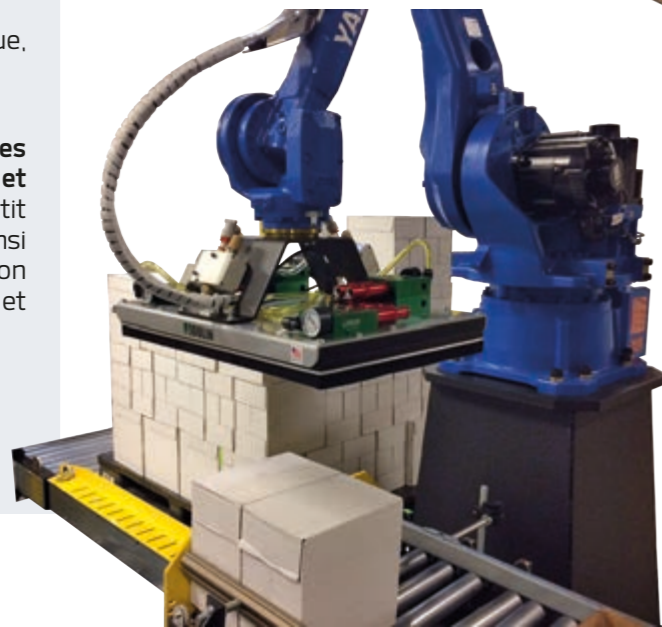
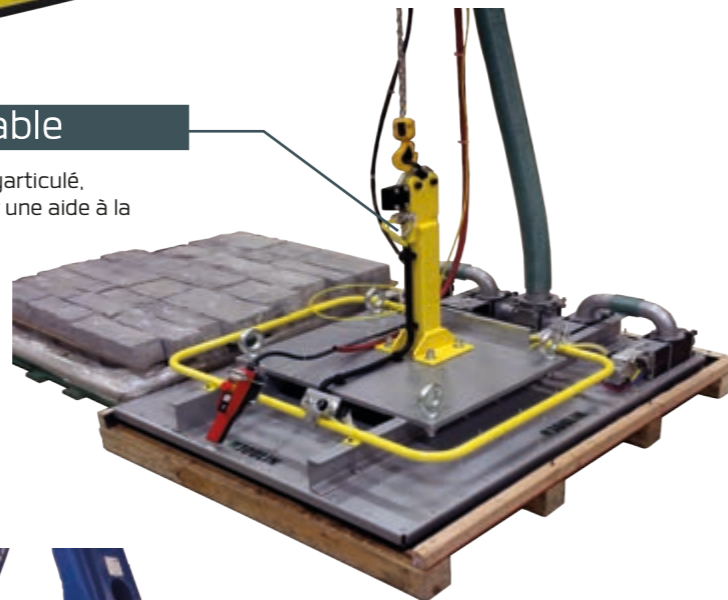

Robuste

Conçu pour fonctionner dans des environnements hostiles, contraignants.

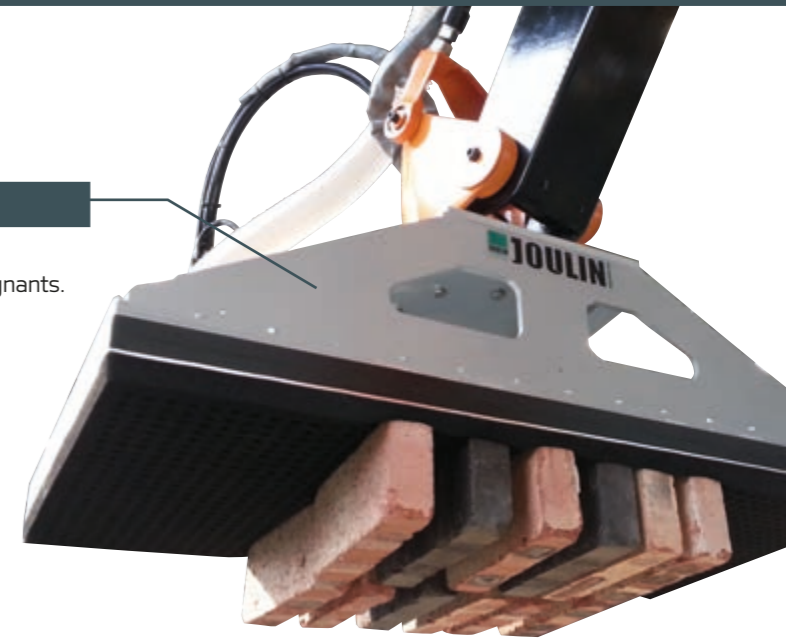

Vos dimensions

Ronds, carrés, rectangulaires ou autres, nous pouvons fournir votre outil à la taille souhaitée.

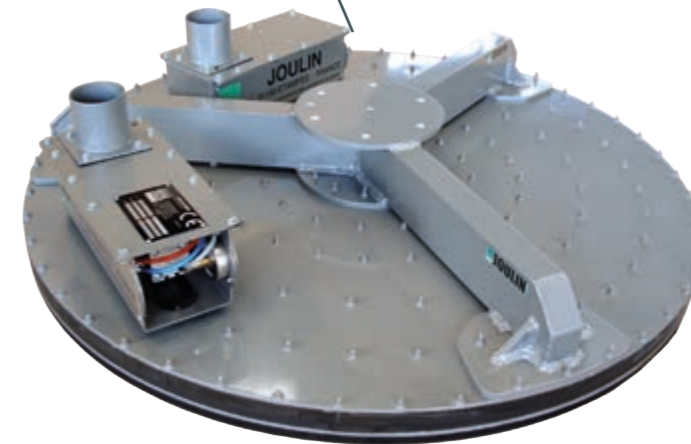

Selon votre demande

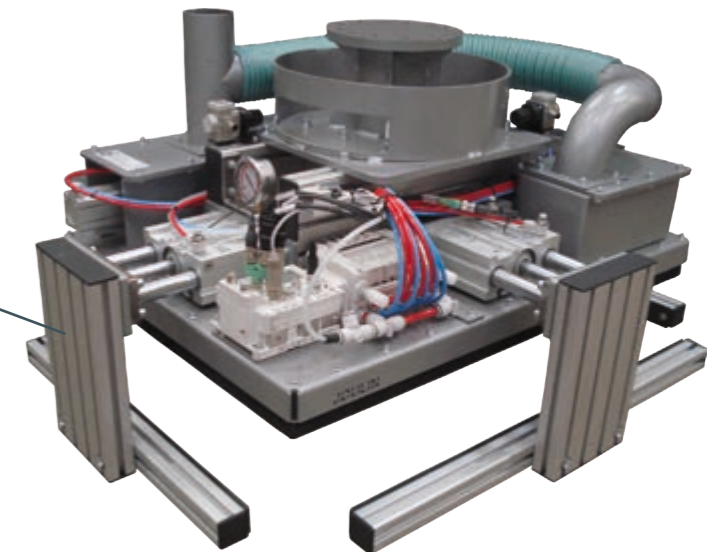

Nos solutions

Depuis le préhenseur seul, jusqu'à une solution complète pour du plug & play.

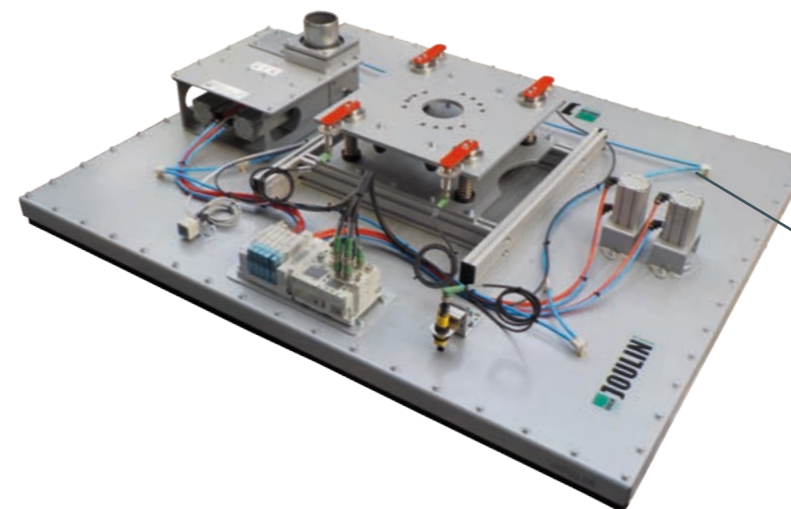

Les options

REPRISE ROBOT

Plusieurs versions disponible, fixes ou mobiles.
Installation facile sur robot. Permet de compenser les déformations de couches avec la mousse.
Hauteur sur-mesure possible.

CONNEXION TOURNANTE

Assemblées sur module de prise ou directement sur le préhenseur.

SYSTÈME ANTI-COLLISION COMPLIANCE

Compense les grandes déformations de couches.
Permet la programmation de hauteurs de prise des couches.
Installation facile sur robot.

MODULE ELECTRO-PNEUMATIQUE

Centralisation des distributeurs pneumatiques et des entrées des différents capteurs.
Nombreux protocoles de communication disponibles : CC-Link, Ethernet/IP, etherCAT, ProfNet, ProfBus DP, Device Net, Can Open).

MULTI-ZONES

Utilisé pour la dépose partielle de couches suivant des schémas de palettisation précis.
Différentes versions disponibles.

PRISE PALETTE

Par vérins rotatifs pour un ensemble rétractable.

CONTRE-SOUFFLAGE

Souffle de l'air comprimé à l'intérieur du préhenseur pour une dépose plus rapide de grandes couches.

Souffle de l'air comprimé à travers le préhenseur directement sur les produits pour une dépose rapide des intercalaires ou des produits légers.

DÉTECTION DE PRÉSENCE

Capteurs M12 de proximité photoélectrique ou capteurs inductifs de proximité.
Cellules ultrasoniques pour une approche rapide sur couches.
Capteurs lasers pour détecter les produits.

SERRAGE

Maintien des produits lors des accélérations. Conformation de couche.

PRISE INTERCALAIRES

Par vérin escamotable ou par vérin rotatifs pour un encombrement minimum.

Les applications

Manutention / palettisation tous produits



Cartons

- Palettisation de cartons, palettes et intercalaires
- Couches incomplètes, déformées
- Formats de produits différents
- Produits à rabats scotchés, collés ou cerclés
- Environnement poussiéreux



Verrines

- Alimentation / évacuation de couches de verrines.
- Prise et dépose d'intercalaires.
- Formes et dimensions des produits variables sur une même application.
- Couches déformées.

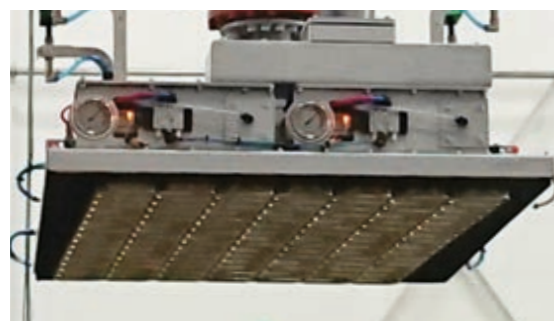

Conserves

- Palettiser ou dépalettiser des couches de conserves
- Couches parfois déformées
- Produits acier, aluminium...
- Plusieurs formats de conserves différents
- Préhension des intercalaires et palettes



Pots, futs, bidons...

- Manipulation de conteneurs en plastique, acier, aluminium...
- Couverts difficiles, épais, dénivellation importante entre le centre du couvercle et le bord.
- Plusieurs formats différents sur la même ligne de production.
- Produits regroupés sous film thermo-rétractable.

Tous produits, toutes industries

Que vos produits soient légers ou lourds, emballés sous film ou dans un carton, conditionnés à l'unité ou en couche, sur palette ou sur convoyeur, secs ou humides, nous avons le préhenseur capable d'en assurer la manutention.

Une gamme complète de préhenseurs standards et la capacité de réaliser à la demande des préhenseurs « **customs** » nous permettent de vous fournir la solution la plus adaptée.

Depuis nos implantations industrielles situées en France et aux USA nous avons équipé des milliers d'installations industrielles dans le monde entier.

We Handle it All !



Matériaux

- Matériaux de construction (briques, parpaings, tuiles...)
- Couches incomplètes / déformées.
- Formats différents de produits sur la même application.
- Environnement poussiéreux.

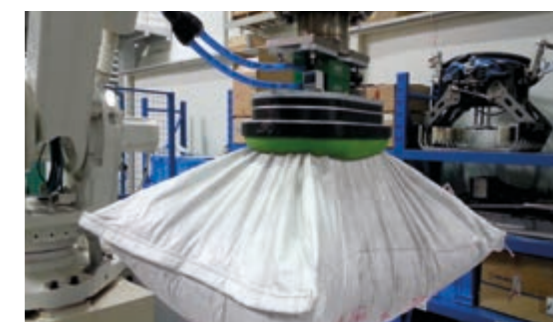

Sacs

- Empilage ou dépilage de sacs contenant ciment, copeaux, granulés... par couche ou à l'unité
- Plusieurs matériaux et remplissage
- Plusieurs formats de sacs différents
- Environnement poussiéreux.



Produits filmés

- Palettiser ou dépalettiser des couches de produits filmés, emballés, sur emballés... en milieu ou fin de ligne de production.
- Couches déformées.
- Plusieurs formats de produits différents.
- Manipule également les intercalaires et les palettes.

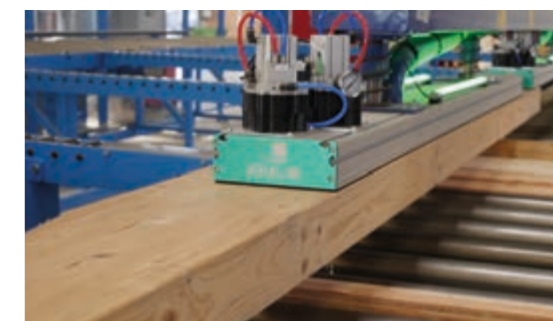

Bois

- Manutention de planches, portes, éléments de meubles, lames de parquet, panneaux agglomérés...
- Plusieurs formats de produits différents.
- Couches parfois déformées.
- Éléments avec ouvertures, rainures, etc. positionnées aléatoirement sur le produit.
- Environnement poussiéreux.

Les mousses Joulin

La garantie de la performance

Une mousse adaptée (porosité, élasticité, ...) c'est la garantie d'une **préhension performante et d'une manutention réellement économique** (durabilité et coûts de maintenance).

Notre expertise et nos sites de découpe installés en France et aux USA nous permettent de garantir la qualité au meilleur prix et le service le plus efficace.

Notre expérience initiale dans le domaine de l'industrie du bois, nous permet de définir et produire la mousse la plus adaptée à votre préhenseur et aux produits à manutentionner.

AVANTAGES

- Différentes épaisseurs
- Différentes qualités
- Adhésif des mousses très résistant et performant
- Découpées jet d'eau
- **Livraison rapide**

Production standard ou sur-mesure

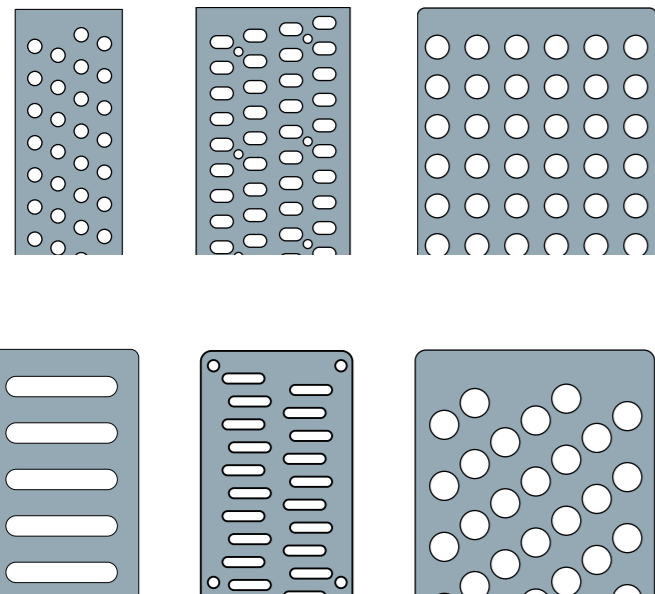

Mousse adhésive haute qualité

Changement rapide des mousses

EASY FOAM
FOAM VACUUM GRIPPER

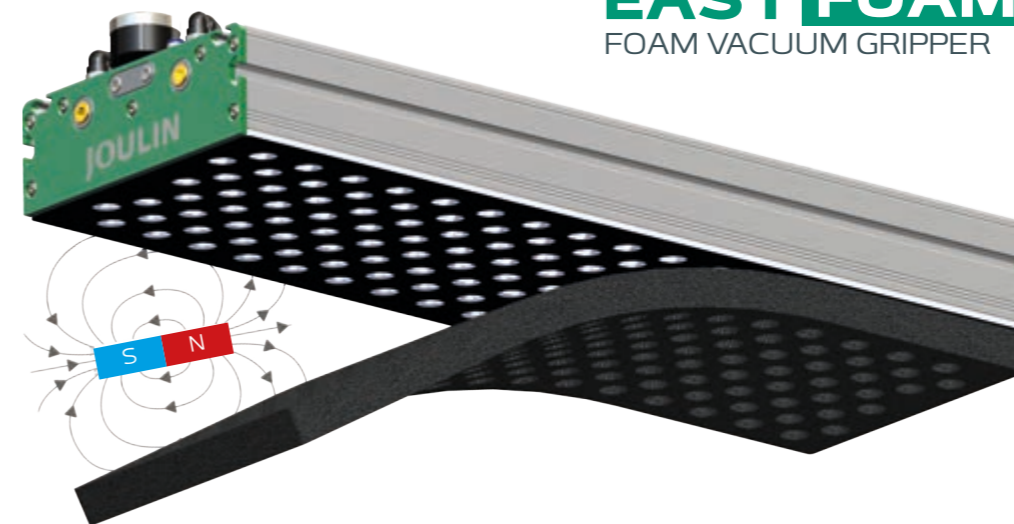

Nouveau système de changement ultra rapide des mousses : **EasyFoam**

Plaques de support interchangeable pour un changement rapide de la mousse.

CONCEPT

- Retrait rapide et facile de la mousse du préhenseur
- Facile à installer sur le(s) préhenseur(s) existant(s)
- Réduit le temps et le coût de la maintenance
- Pas d'adhésif à enlever lors du changement de mousse

BÉNÉFICES

- Accès facile au préhenseur pour l'entretien et le nettoyage
- Peut être retiré/remplacé un nombre illimité de fois
- Filtre indépendant pour les environnements poussiéreux

FACILE À ADAPTER

- Adaptable à toutes les marques de préhenseurs existants
- Tous types de mousses
- Nettoyage et remplacement facile du filtre en enlevant la mousse magnétique

zoom sur...

Les pièces de rechange

Pour chaque système de préhension, nous tenons en stock toutes les pièces détachées (usure et entretien) nécessaire à l'entretien.



FLEXIBLES



JOINTS D'ÉTANCHÉITÉ



GÉNÉRATEURS DE VIDE



Pourquoi choisir nos solutions ?

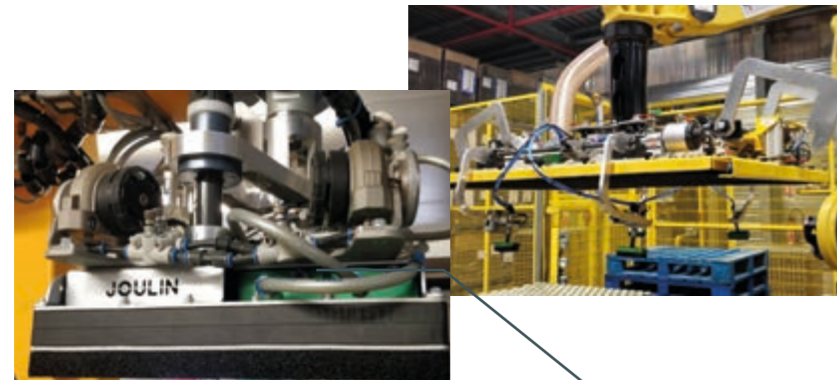

Standard et sur-mesure

Gamme standard économique
De multiples options
L'expérience du sur mesure et de la customisation



Partenaire fiable

Ingénieur conseil dédié
Moyens d'étude et production 100% internalisés
Réactivité commerciale et SAV



Conseil et services

Entreprise familiale
Exigence du résultat
Satisfaction de nos clients



Un partenaire à vos côtés

Entreprise familiale fondée il y a 60 ans, nous développons avec nos clients des relations de confiance dans la durée. Notre organisation agile et nos implantations industrielles en France et aux USA permettent de nous adapter et répondre aux spécificités de vos besoins. Nos valeurs, pratiquées au quotidien, sont la **fiabilité**, le **professionnalisme** et la **proactivité**.

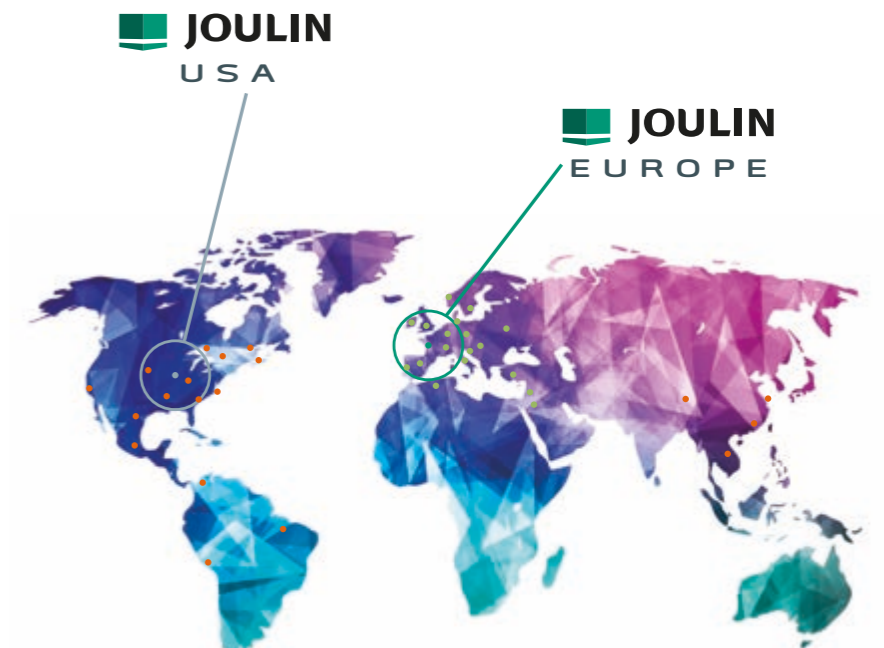

Proximité

Des centres d'études et de production en Europe et aux USA
Une distribution sur les 5 continents



Technologie

Wave system™, système breveté
Insensible aux poussières
Economie d'énergie de 50%



Expérience

Plus de 60 ans d'expérience
Des milliers de références dans 60 pays





USA

2551 Hwy 70 SW - HICKORY
NC-28602

Phone : **+(1) 828 327 2290**
Fax : **+(1) 828 327 8678**

France

17 avenue des Grenots
F-91150 ETAMPES

Tél. **+33 (0)1 69 92 16 16**
Fax **+33 (0)1 64 94 21 35**



contact : grippers@joulin.com
www.joulin.com